



POLYCARBONAAT

POLYETHYLEEN

GEÏSOLEERD

PVC

PENDELDEUREN

BEDREVEN IN **BEDRIJFSDEUREN**

BEDREVEN IN BEDRIJFSDEUREN

Tempodeur is leverancier van een breed assortiment pendeldeuren. Pendeldeuren zijn uitermate functioneel voor ruimtes met intensief personen- en karrenverkeer. De deur is 2-zijdig te openen en sluit direct op eigen veerkracht. Dus de ideale oplossing om tocht, kou, geluid en stof buiten de deur te houden.

Voor elke branche is er een geschikte pendeldeur leverbaar. Zo treft u onze pendeldeuren aan in de vlees- en vis industrie, bij bakkerijen, in de zuivelindustrie, veel bij supermarkten en zeker ook in de industrie. Standaard afmetingen kennen wij niet, elke deur wordt op maat en naar wens van de klant geproduceerd. Wij zijn gespecialiseerd in klantspecifieke oplossingen.

Omdat de deur volledig aangepast wordt aan de eisen van uw werkomgeving zijn er verschillende varianten leverbaar. In deze brochure laten we u kennismaken met onze:

- Polycarbonaat pendeldeur
- Polyethyleen pendeldeur
- PVC pendeldeur
- Geïsoleerde pendeldeur

Wij adviseren u geheel vrijblijvend welk deurtype voor uw situatie van toepassing is.

Tempodeur beschikt tevens over een vakkundige montage- en service afdeling, met eigen ervaren monteurs. Hierdoor is het mogelijk u snel en vakkundig van dienst te zijn. Naast pendeldeuren levert Tempodeur een uitgebreid deurenpakket, waaronder o.a. bedrijfsdeuren, koel- en vriesdeuren, branddeuren en snelroldeuren. Voor ons gehele assortiment verwijzen wij u graag naar onze site.

Wilt u meer informatie? Belt u dan met onze verkoopbinnendienst (T 026 370 7008), zij helpen u graag verder. Of kijk op onze website voor meer informatie www.tempodeur.nl.



ONZE PENDELDEUREN

	POLYCARBONAAT	POLYETHYLEEN	PVC	GEÏSOLEERD
				
INHOUDS- OPGAVE	1 Pagina 4 t/m 7	2 Pagina 8 t/m 11	3 Pagina 12 t/m 15	4 Pagina 16 t/m 19

BRANCHE TOEPASSING

Voedingsindustrie	✓	✓	-	✓
Retail	✓	✓	✓	-
Industrie	-	-	✓	-
Personenverkeer	✓	✓	✓	✓
Karrenverkeer	✓	✓	✓	-
RVS beslag	-	✓	optioneel	optioneel
Naadloos venster (geen rubber)	✓	✓	✓	optioneel
Kleurkeuze deurblad	4 kleuren	10 kleuren	10 kleuren	RVS of RAL
Geschikt voor dagelijkse reiniging	✓	✓	-	✓
Vries	-	✓	✓	✓
Venster rond	✓	✓	✓	✓
Venster zichtstrook	✓	-	✓	-
Venster XXL	✓	-	✓	-

POLYCARBONAAT PENDELDEUR

Onze polycarbonaat pendeldeuren zijn veelzijdig inzetbaar. Uitermate geschikt voor de foodsector maar ook zeer geschikt voor supermarkten en magazijnen. Het is dé ideale pendeldeur voor ruimtes waar veelvuldig transport plaats vindt, maar waar ook hoge eisen gesteld worden aan de kwaliteit en levensduur van een pendeldeur.

Kenmerken

- Massief, onverwoestbaar deurblad
- 5 jaar garantie tegen inscheuren
- Ideaal voor doorgangen met intensief verkeer
- Na vele gebruiksjaren nog altijd glashelder doorzicht

Technische gegevens

Deurblad	Slagvast, onverwoestbaar deurblad van polycarbonaat. Enkele en dubbele uitvoering.
Uitvoering deurblad	Op het polycarbonaat deurblad bevindt zich een gekleurde schopplaat. Deze schopplaat zorgt voor nog meer stevigheid. Leverbaar in de kleuren geel, blauw, grijs en zwart. Wit op aanvraag.
Dubbele uitvoering	De strakke deurbladen sluiten nauw op elkaar, dus minder tocht-, stof- en geluidsoverlast.
Bevestiging	De pendeldeur kan direct in een houten kozijn of bouwkundige wand bevestigd worden. Hiervoor zijn, indien gewenst, RVS scharnierplaten leverbaar. Voor een paneelwand is een RVS kozijn leverbaar.
Kozijn	Keuze uit twee type RVS kozijnsystemen, waarbij het onderscheid ligt in de zichtbaar zijn van de bevestigingsmiddelen.
Strip scharnierzijde	De scharnierzijde is voorzien van een geanodiseerde aluminium strip. Deze strip kan ook uitgevoerd worden in RVS.
Scharnieren	Zelfsluitende robuuste scharnieren, standaard zonder vastzetstand. Geanodiseerd aluminium met RVS binnenwerk. Openingshoek 2 x 90°. Na opening sluit de deur vanzelf op veerkracht.
Vrije doorgang	De vrije doorgangmaat is per deurblad 70 mm smaller dan de dagmaat breedte.
Doorzicht	Het goede doorzicht is zeer prettig in het gebruik en veilig op plaatsen waar intensief verkeer is. Ook na vele jaren gebruik optimaal doorzicht.
Venstermogelijkheden	Het polycarbonaat zichtvenster is in 3 uitvoeringen leverbaar. De afmeting en plaatsingshoogte van het venster is naar eigen wens in te vullen. Transparante raamstrook tot bovenzijde deurblad (br. vanaf 1200 mm). Een horizontale zichtstrook (br. vanaf 400 mm). Een rond raam (bv vanaf Ø 400 mm).
Levensduur	Het grote voordeel van polycarbonaat is de onbreekbaarheid en zeer lange levensduur.
Reiniging	Het strakke design van de deuren maakt reiniging zeer eenvoudig.
Optioneel:	Kunststof zwarte stootbumpers. Scharnieren met 90 graden vastzetstand. Scharnieren met naar beide zijden 180 graden opening. RVS strip scharnierzijde. Anti-knel profiel aan de scharnierzijde.

Kleuren in RAL:

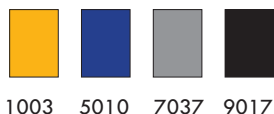



POLYCARBONAAT PENDELDEUR

Raammogelijkheden

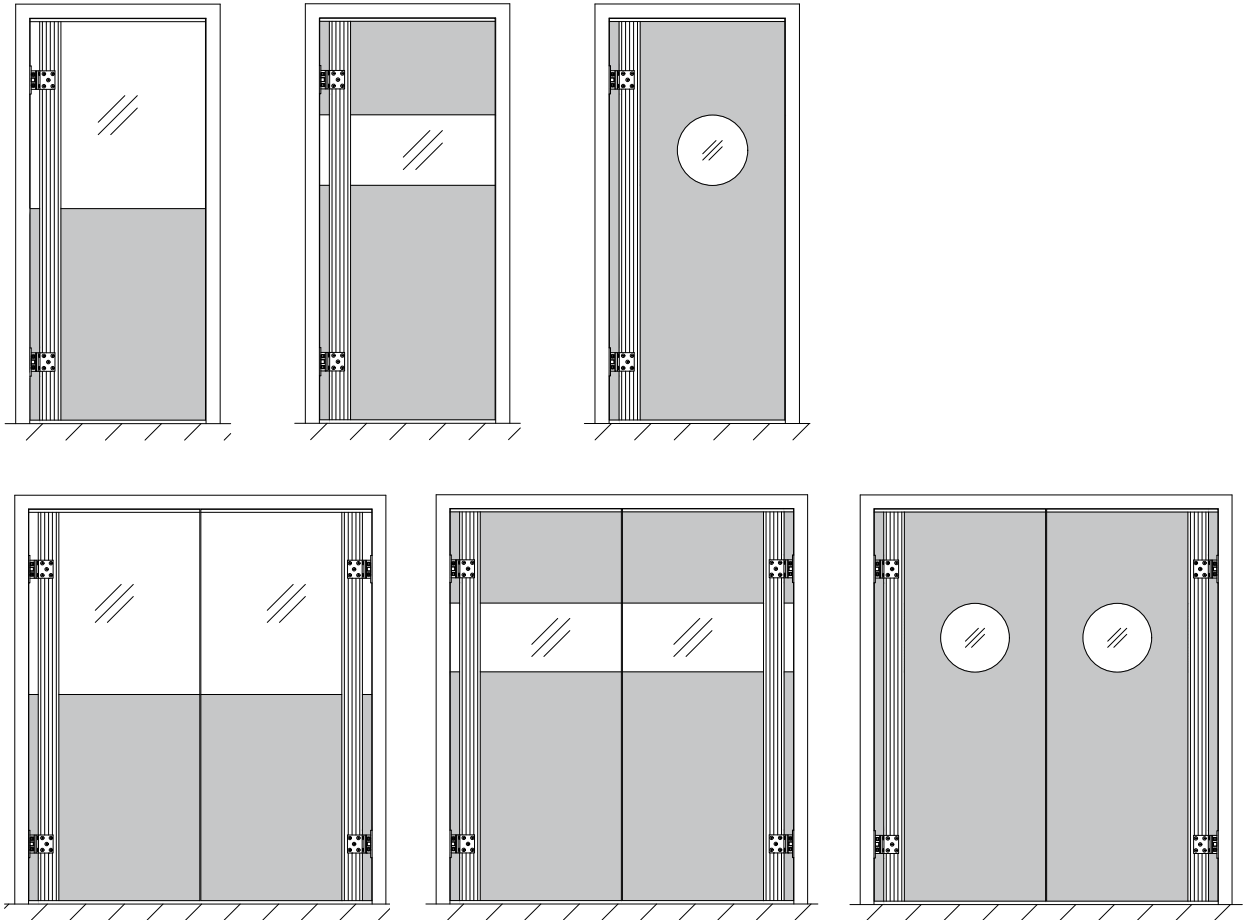

Kozijsystemen

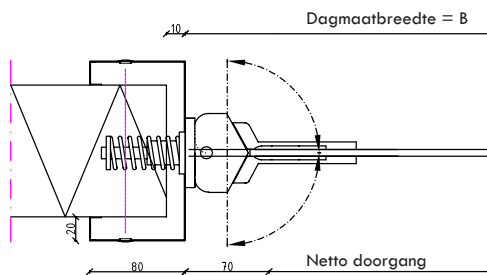

Wandomvattend kozijn, type 7

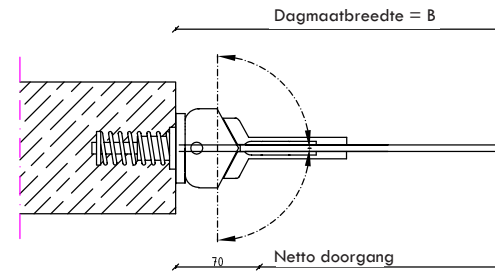

Montage direct in houten kozijn

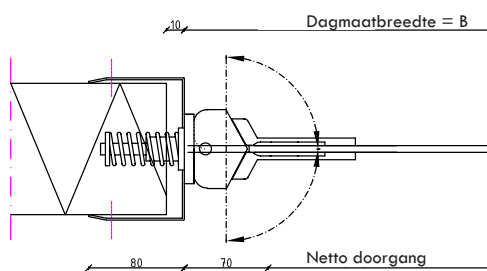

Wandomvattend kozijn, type 8

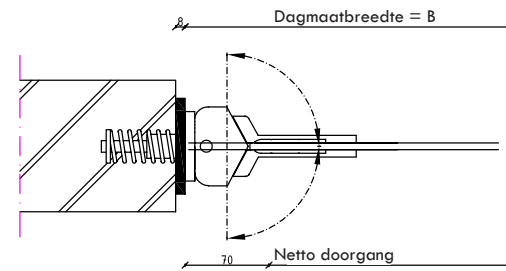

RVS schanierplaat



POLYETHYLEEN PENDELDEUR

2

Onze polyethyleen pendeldeuren zijn speciaal ontwikkeld voor de Foodsector, ze voldoen aan de hoogste hygiënische eisen. Zo worden bijvoorbeeld de scharnieren in RVS uitgevoerd en zijn alle gebruikte materialen geschikt voor dagelijkse reiniging. Polyethyleen pendeldeuren zijn geschikt voor intensief personenverkeer of veelvuldig transport met karren.

Kenmerken

- Massief kunststof deurblad
- Naadloze inbouw zichtvenster
- Alle stalen onderdelen in RVS
- Altijd zelfsluitend dus ideaal als tochtdeur
- Geschikt voor dagelijkse reiniging

Technische gegevens

Deurblad	Volledig massief kunststof deurblad in 15 mm dikte. Slagvast en onbreekbaar. Enkele en dubbele uitvoering.
Uitvoering deurblad	Leverbaar in de 10 standaard kleuren (zie kleuren overzicht). Geschikt voor temperaturen van -30 tot +60 graden.
Dubbele uitvoering	De strakke deurbladen sluiten nauw op elkaar, dus minder tocht-, stof- en geluidsoverlast.
Bevestiging	De pendeldeur kan direct in een houten kozijn of bouwkundige wand bevestigd worden door middel van de meegeleverde RVS scharnierplaten of RVS montagestrip (naar keuze). Voor een paneelwand is een RVS kozijn leverbaar.
Kozijn	RVS wandomvattend kozijnsysteem.
Montageplaat/strip	RVS montagestrip of RVS scharnierplaten 142 x 92 x 4 mm.
Scharnieren	Zelfsluitende RVS scharnieren, standaard zonder vastzetstand, tweezijdig werkend. Openingshoek 2 x 90°. Na opening sluit de deur vanzelf op veerkracht.
Vrije doorgang	De vrije doorgangmaat is per deurblad 54 mm smaller dan de dagmaat breedte.
Doorzicht	Het goede doorzicht is zeer prettig in het gebruik en veilig op plaatsen waar intensief verkeer is. Ook na vele jaren gebruik optimaal doorzicht.
Venstermogelijkheden	Acrylaat raam in 15mm deurblad, naadloze inbouw (dus geen onhygiënisch rubberprofiel). De afmeting van het venster is naar eigen wens in te vullen. Meest gebruikelijk is een venster in de afmeting 400 x 600 mm, zowel recht als ovaal uit te voeren. Ook wordt vaak gekozen voor een rond raam Ø 400 mm. Deurblad kan ook zonder venster geleverd worden.
Levensduur	Het volledig massieve deurblad en de RVS scharnieren resulteren mede in een lange levensduur.
Reiniging	Het strakke design en naadloze venster maakt reiniging zeer eenvoudig.

Optioneel:

Polyethyleen aanrijdbeveiliging.
Kunststof zwarte stootbumpers.
Scharnier met 90 graden vastzetstand.
Vingerbeveiliging.
Nastelscharnieren om de middennaad bij dubbele deuren af te stellen.
4-zijdig afdichtingsrubber.
180 graden opening.

Kleuren in RAL:

Standaard kleuren



9010 1018 3000 6024 5010 7035 7037 7024 8012 granite

Optionele kleuren



3020 5017 2009 1003 5015 5022 8017

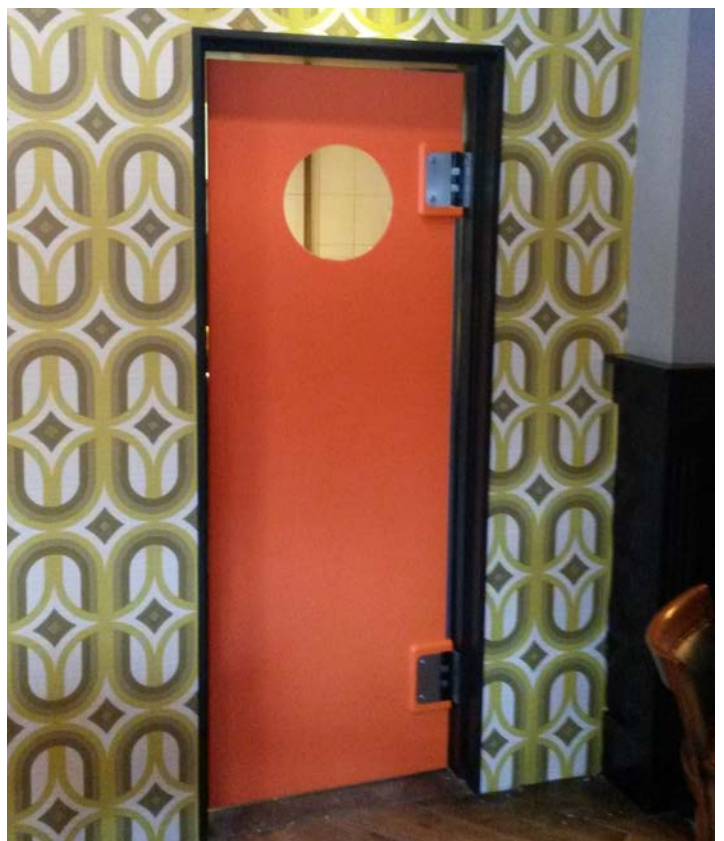
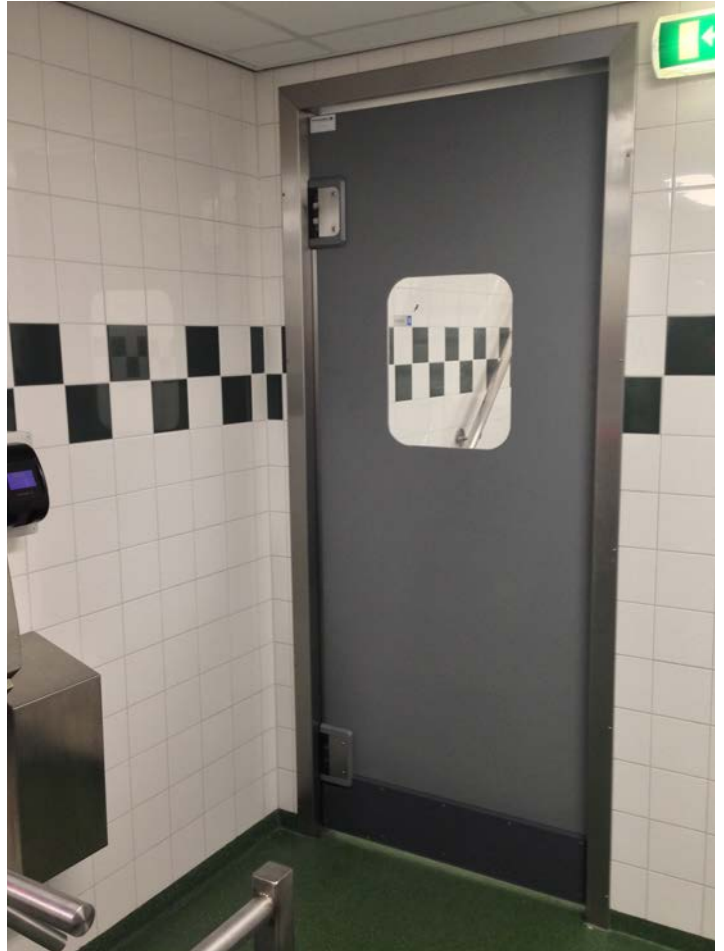

POLYETHYLEEN PENDELDEUR

Raammogelijkheden

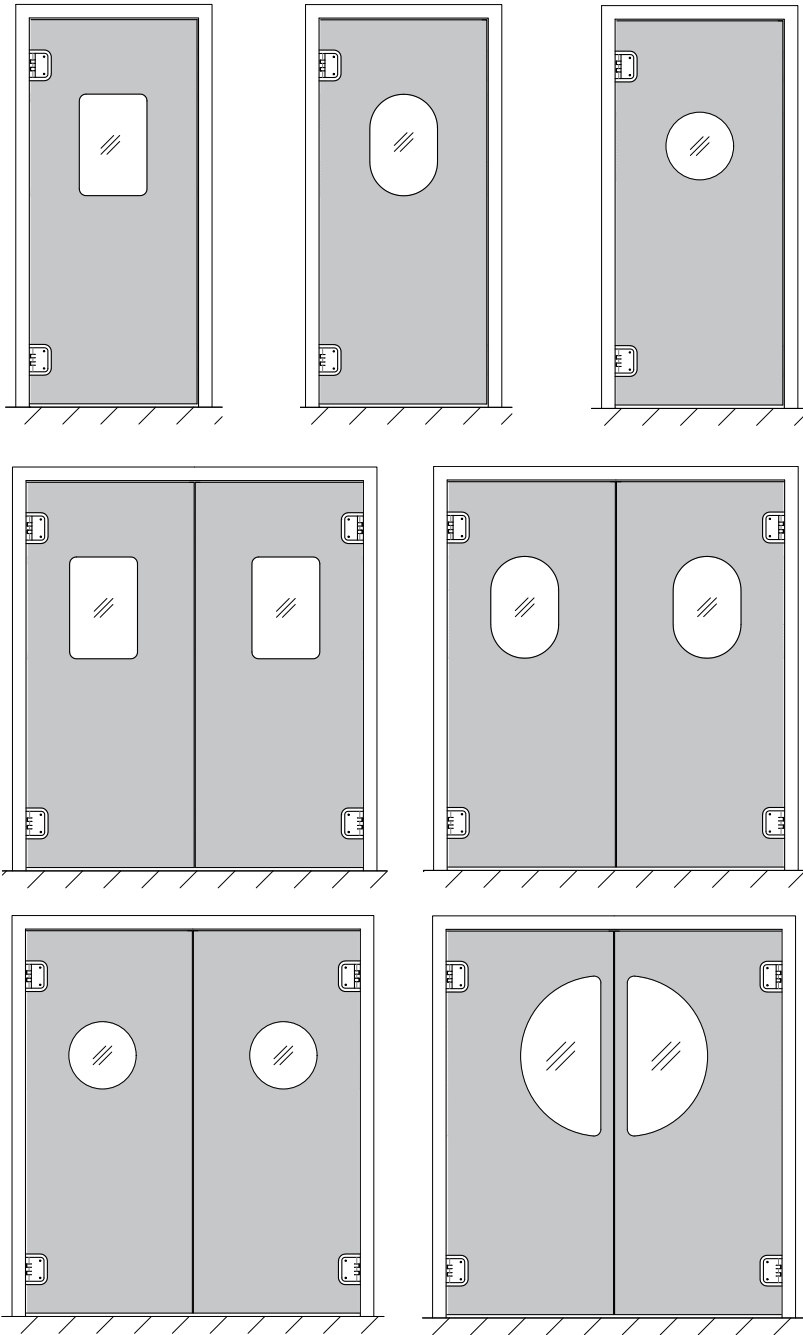

Kozijsystemen

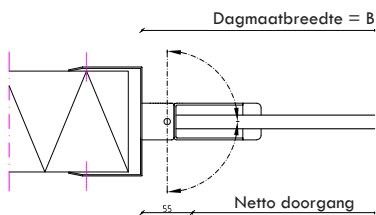

Wandomvattend RVS kozijn

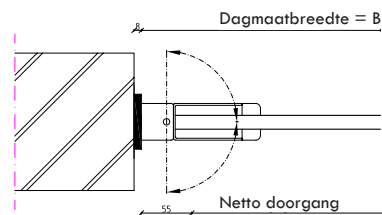

RVS vlakstrip

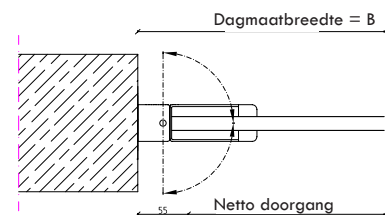

Montage direct in houten kozijn



PVC PENDELDEUR

Onze flexibele PVC pendeldeur is een veelzijdig inzetbare pendeldeur. De kunststof deurbladen zorgen voor een goede afsluiting tegen tocht- en geluids-overlast en beperken warmte- en koude verlies. Standaard zijn de deurbladen voorzien van kunststof inscheurbeschermers. Ook wordt bij de gekleurde deurbladen de kleurstrook tussen het transparante PVC gelijmd, wat zorgt voor beduidend meer stevigheid en minder kans op inscheuren.

Kenmerken

- Zeer geschikt als geluids-, koude- en tochtwering
- Toepasbaar voor dagelijks intensief gebruik
- Zijwaartse bevestiging dus geen vloerboring
- Standaard voorzien van inscheurbeschermers
- Ook in RVS uitvoering leverbaar

3

Technische gegevens

Deurblad	Flexibel transparant PVC deurblad in 7 of 10 mm dikte. Enkele en dubbele uitvoering.
Uitvoering deurblad	Transparant PVC in 7 of 10 mm dikte. Transparant PVC in koudebestendige uitvoering (vriescellen), tot -40°C. Transparant PVC versterkt met netinlage. Gekleurd PVC voorzien van een venster. Leverbaar in de kleuren wit, zwart, grijs, ivoor, geel, blauw en rood. De kleurstrook wordt tussen het transparante PVC gelijmd, waardoor er aan beide zijden een egaal deurblad ontstaat. Dit zorgt voor beduidend meer stevigheid en minder kans op inscheuren.
Bevestiging	De pendeldeur kan met behulp van de vlakstrip direct aan een houten kozijn of bouwkundige wand bevestigd worden.
Kozijn	Voor een paneelwand is een kozijn leverbaar.
Vlakstrip	Verzinkt stalen of RVS wandomvattend kozijnsysteem.
Ophanging	Vlakstrip in verzinkt staal of RVS, voor montage in de dagopening.
Scharnieren	De PVC pendeldeuren worden zijwaarts bevestigd, zodat er niet in de vloer geboord hoeft te worden.
Vrije doorgang	Zelfsluitende instelbare scharnieren. Voorzien van onderhoudsarme kunststof glijlagers.
Venstermogelijkheden	Tweezijdige opening van 90°C. De sluitkracht is instelbaar en in het deurprofiel geïntegreerd. Na opening sluit de deur vanzelf op veerkracht.
Levensduur	De vrije doorgangsmaat is per deurvleugel 95 mm smaller dan de dagmaat breedte. Een horizontale zichtstrook, rond of vierkant venster of geheel transparant. De afmeting en plaatsingshoogte van het venster is naar eigen wens in te vullen. Standaard zijn de deurbladen voorzien van kunststof inscheur-beschermers. De constructie is zeer onderhoudsvriendelijk.
Reiniging	Eventuele vervanging van deurbladen kan eenvoudig worden uitgevoerd. Doordat de kleurstrook tussen het transparante PVC wordt gelijmd ontstaat er aan beide zijden een egaal deurblad. Dit maakt reiniging zeer eenvoudig.
Optioneel:	Vastzetstand op 90 graden. Vrieskwaliteit. Geweven netinlage. Aanrijdbeveiliging 3 mm PVC. 180 °C opening.

Kleuren in RAL:



9010 9005 7035 7040 7016 1014 5002 3002 9006 2004 1003 6026 Transparant



PVC PENDELDEUR

Raammogelijkheden

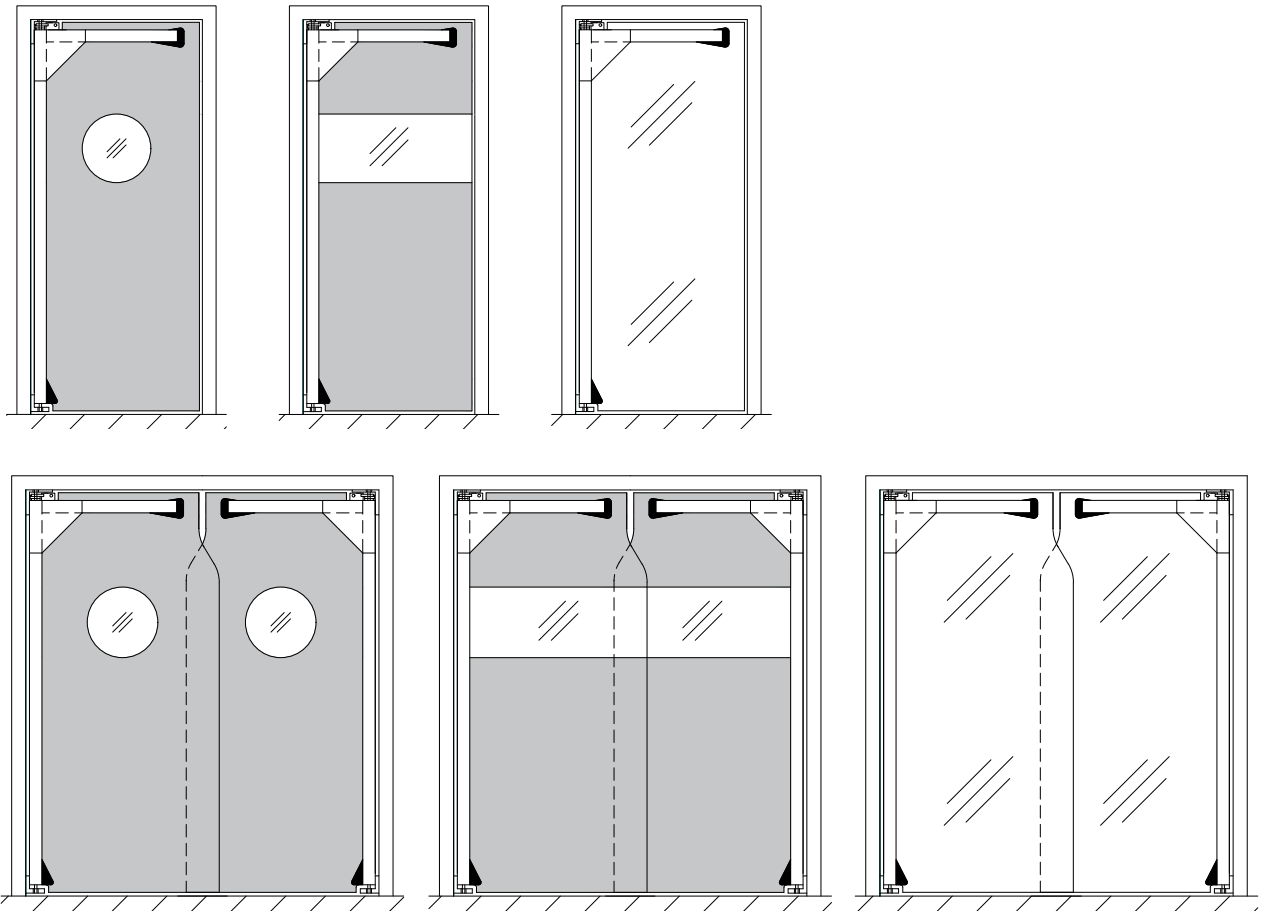

Kozijsystemen

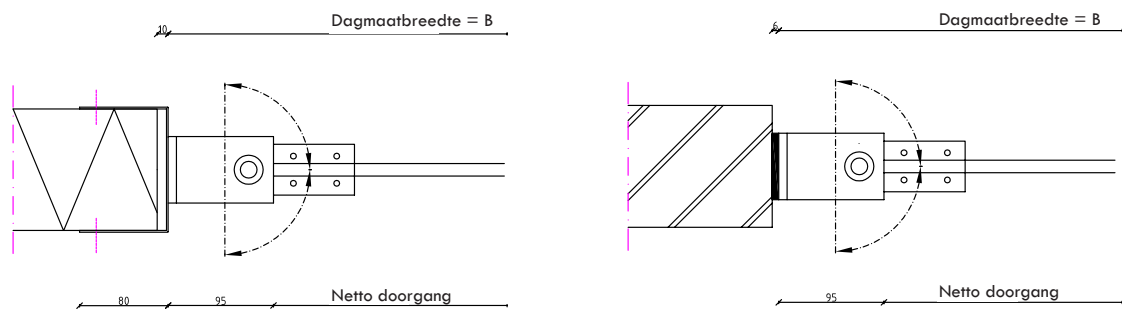

Wandomvattend kozijn

Vlakstrip



GEÏSOLEERDE PENDELDEUR

4

De geïsoleerde pendeldeur van Tempodeur voldoet aan de hoogste hygiënische eisen. De deur is ontworpen voor de voedingsbranche. Zeer geschikt voor intensief (personen) verkeer. De pendeldeur is eenvoudig te reinigen en vergt weinig onderhoud.

Kenmerken

- Speciaal ontworpen voor de foodsector
- Ideaal voor intensief (personen-) verkeer
- Leverbaar in RVS / RAL uitvoering
- Goede afsluiting door rubberafdichting en zelfsluitende scharnieren

Technische gegevens

Deurblad	Geïsoleerd stalen deurblad, foodsafe afgewerkt. Deurblad dikte 25 of 40 mm. Enkele en dubbele uitvoering.
Uitvoering deurblad	Deurblad leverbaar in RVS en gecoat staal RAL kleur.
Deurblad isolatie	Isolatie met hoog isolerend, onder druk aangebracht, PU of PUR materiaal. Dit geeft een zeer goede stabiliteit.
Bevestiging	De pendeldeur kan direct in een houten kozijn of bouwkundige wand bevestigd worden. Tevens is er een kozijn leverbaar.
Kozijn	Zelfdragend nastelkozijn in RVS of gecoat staal.
Type kozijn	Keuze uit diverse kozijnsystemen, geschikt voor bouwkundig wanden en isolatiepanelen.
Afdichting	Het deurblad is voorzien van een anti-knel rubber.
Scharnieren	Zelfsluitende scharnieren van RVS, geanodiseerd aluminium met volledig RVS binnenwerk of kunststof scharnierplaat.
Vrije doorgang	De vrije doorgangsmaat is 70 mm smaller dan de dagmaat breedte.
Venstermogelijkheden	Venster is in meerdere uitvoeringen en afmetingen mogelijk. Beglazing plexiglas of 2-laags thermo glas. Frame RVS of zwart rubber Geen venster is ook mogelijk.
Levensduur	Mede door de solide uitvoering een lange levensduur.
Reiniging	Door het vlakke deurblad is reiniging eenvoudig.
Optioneel:	Polyethyleen stootbumpers, plaatsing direct op het deurblad. RVS schopplaat, plaatsing direct op het deurblad. RVS duwplaat, plaatsing direct op het deurblad. Kunststof stootbumpers. Stanggreep.
Kleuren:	RVS of in RAL kleur naar keuze.



GEÏSOLEERDE PENDELDEUR

Raammogelijkheden

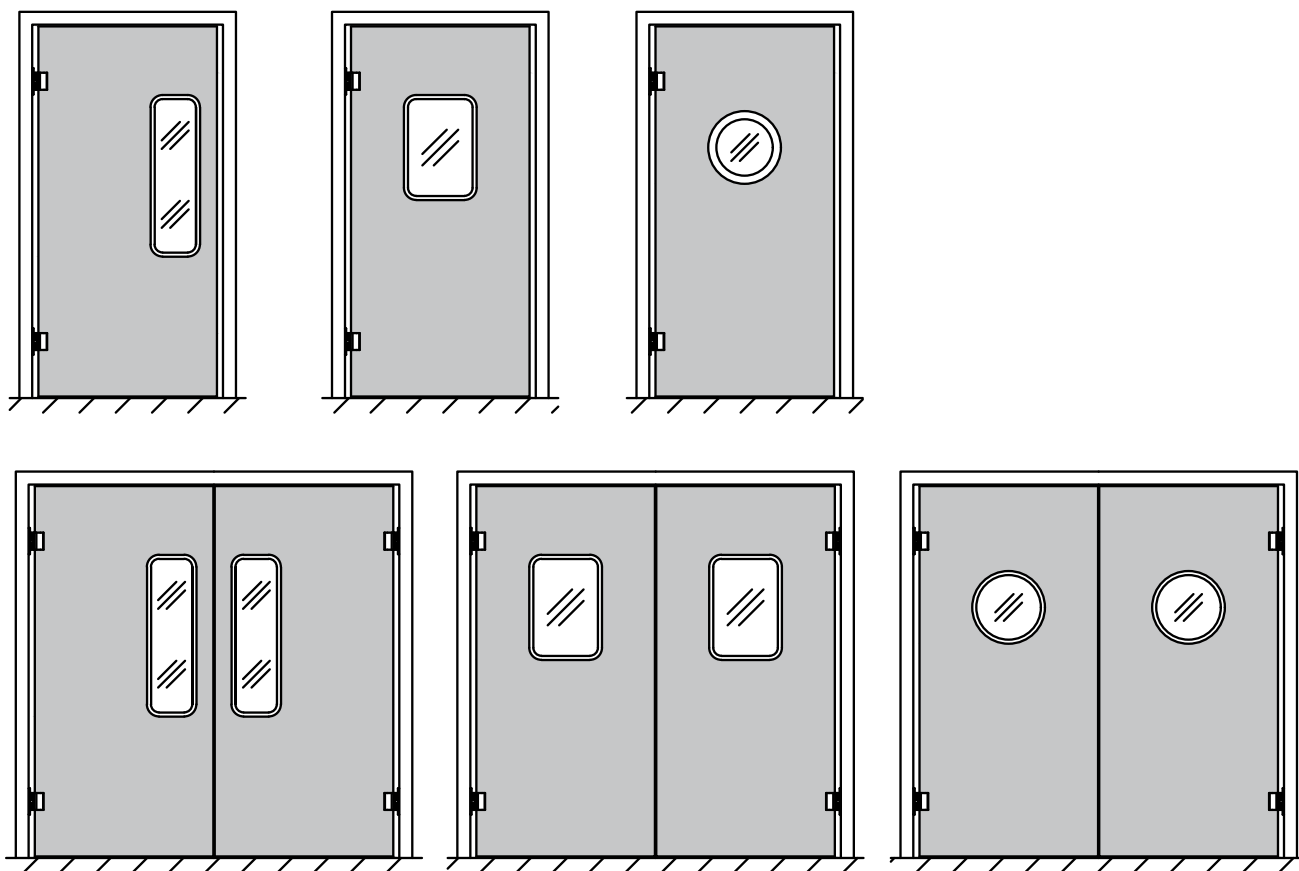

Kozijsystemen

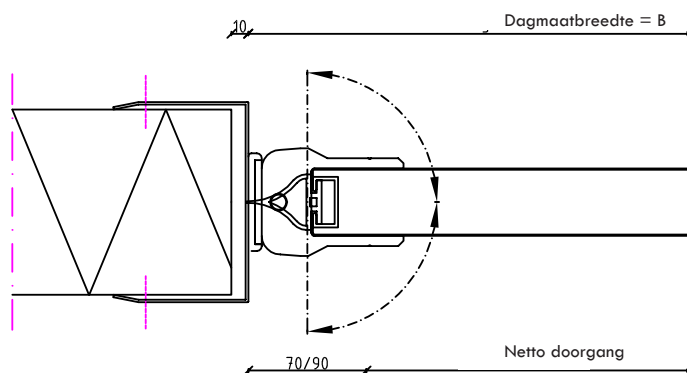

Wandomvattend kozijn





Bedrijfsdeuren

Brandwerende deuren

Koel- en vriesdeuren

Pendeldeuren

Snelroldeuren

RVS ramen

PVC strokengordijnen

BEDREVEN IN BEDRIJFSDEUREN

Tempodeur BV

Spoorallee 16

6921 HZ Duiven

T 026 370 7008

info@tempodeur.nl

www.tempodeur.nl